



## Marco para puerta empotrada KD (Apto para uso residencial)

para puerta de 1" a 1 3/8" de espesor - pared de entramado de 2" x 4"  
(Para 1 3/4" utilice KD134KIT) (Para unir 2 puertas, utilice el conector de parteluces 751)

### Instrucciones para marco empotrado de calidad comercial

1

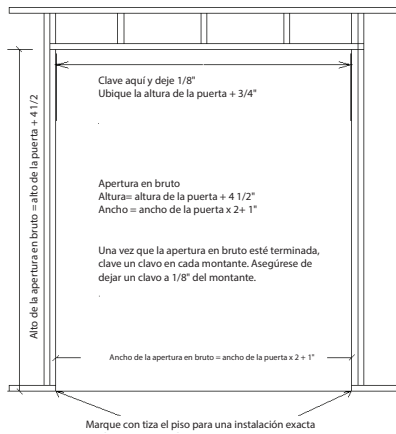

El cabezal debe estar nivelado y los montantes deben estar a plomo. Clave un clavo (deje 1/8" hacia fuera) en la línea central de cada montante. El cabezal empotrado se apoyará en los mismos.

Marque con tiza el piso a nivel con los montantes.

2

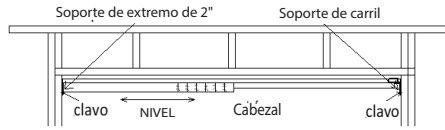

Deslice la ranura en el soporte de extremo de cabezal y el soporte de carril sobre el juego de clavos del paso 1

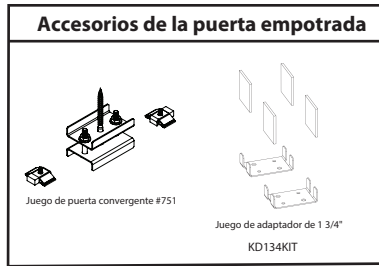

3

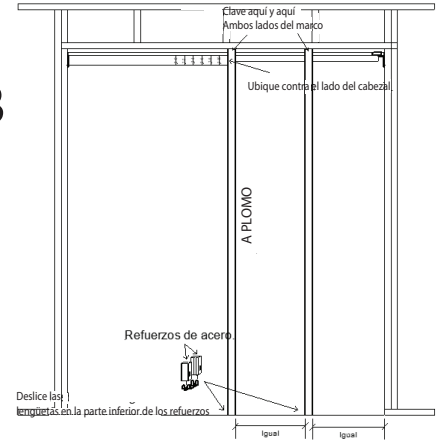

Inserte el soporte del piso en la parte inferior de los refuerzos de acero, consulte más arriba. Una a tope los refuerzos al listón de clavado del cabezal, luego clávelos en su lugar (el lado de madera de los refuerzos hacia fuera).

### Cómo colocar la puerta y los herrajes (puerta de otro fabricante)

4

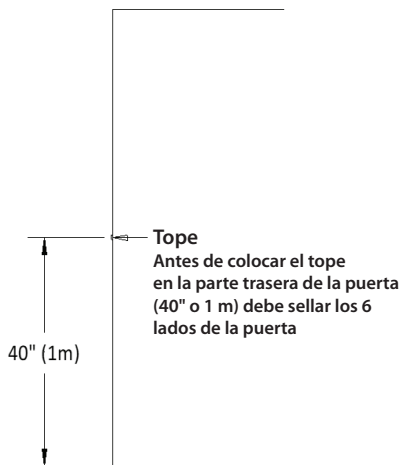

5

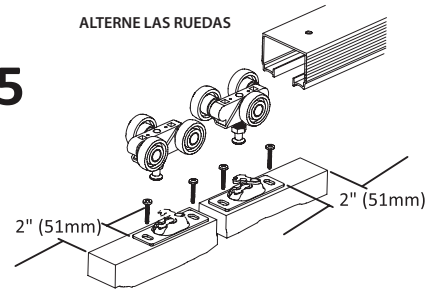

Coloque las placas de la puerta a 2" de cada borde en la parte superior de la puerta con las lengüetas de bloqueo en el mismo lado. Alternar las ruedas en el carril. Levante la puerta hacia los pernos y bloquee las lengüetas en su lugar.

6

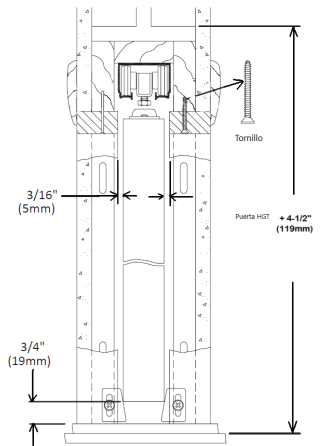

Monte guías de división para completar topes verticales para que la puerta esté centrada y no se trabe.

### Instrucciones de corte para cabezal de marco de puerta empotrada

Instrucciones de corte para cabezal de marco de puerta empotrada: El cabezal está marcado para ser cortado para longitudes más cortas. Las instrucciones de corte se encuentran más abajo.

Para garantizar la exactitud, utilice una cinta métrica

2/10 = 34" (86cm) 2/8 = 32" (81cm) 2/6 = 30" (76cm) 2/4 = 28" (71cm) 2/2 = 26" (66cm) 2/0 = 24" (61cm)

A

Retire el soporte de extremo ajustable.



B

Corte únicamente a través de la parte de MADERA del cabezal en la marca de tamaño de puerta adecuada.



¡NO CORTE A TRAVÉS DEL CARRIL!

Corte el carril 1-1/4" más corto que el cabezal de madera

C

Gire el cabezal hacia un lado y corte 3/4" (19 mm) de la tabla de corte del cabezal ÚNICAMENTE en la marca adecuada. Retire el extremo cortado y deséchelo.

D

Dé vuelta el cabezal y corte el carril 1-1/4" (32 mm) más corto que el cabezal de madera.

E

Vuelva a colocar el soporte de extremo ajustable en el nuevo extremo de corte del cabezal.

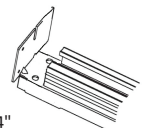

1-1/4"