



Cadre de Porte Escamotable KD

(Usage résidentiel possible)

Pour épaisseurs de porte de 2,5 cm (1") à 3,5 cm (1 3/8") - mur à montants de 5 cm (2") x 10 cm (4")
 (Pour 4,5 cm (1 3/4") utiliser KD134KIT) (Pour joindre 2 portes utiliser le connecteur à meneau 751)

Instructions pour le Cadre Escamotable de Qualité Commerciale

1

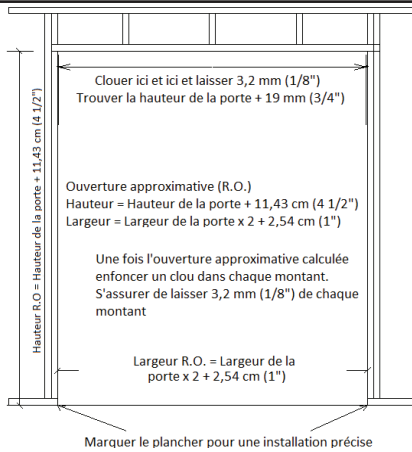

Le linteau et les colombages doivent être perpendiculaires. Enfoncer un clou (laisser 3mm (1/8") à l'extérieur) sur la ligne centrale de chaque colombage. Le linteau escamotable reposera sur ces clous.

Marquer le sol à plat avec les colombages.

2

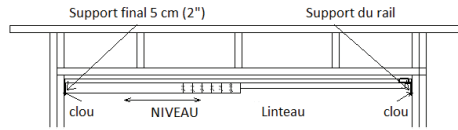

Faire glisser la rainure sur le support de bout du linteau et diriger le support en dessus des clous installés à l'étape 1

Accessoires de Porte Escamotable

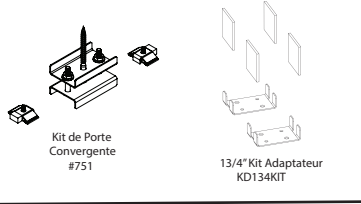

3

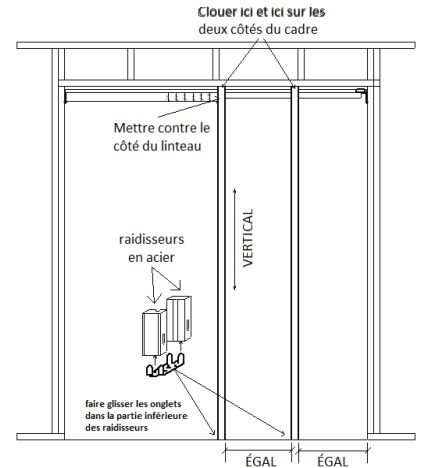

Insérer le support de plancher dans la partie inférieure des renforts en acier, voir ci-dessus. Enfoncer les raidisseurs dans la bande de clouage du linteau, ensuite clouer en place (La partie en bois des raidisseurs vers l'extérieur)

Attacher la porte et la quincaillerie (portes d'autres fabricants)

4

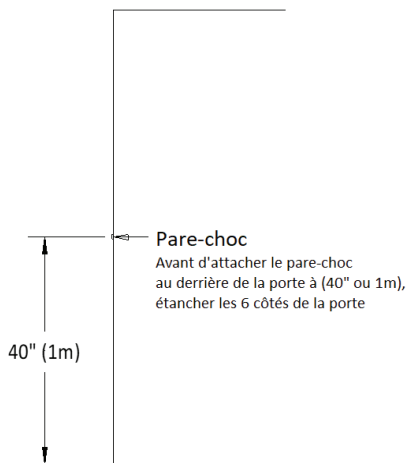

5

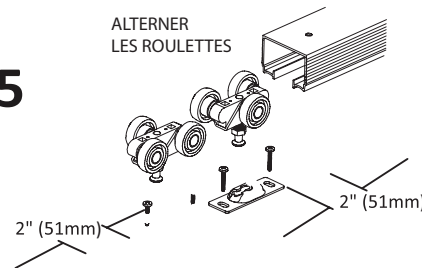

Attacher les plaques de porte à 5 cm (2") de chaque bout en haut de la porte avec les taquets de verrouillage du même côté. Alternier les roulettes sur le rail. Lever la porte sur les boulons, ensuite verrouiller le taquet sur place.

6

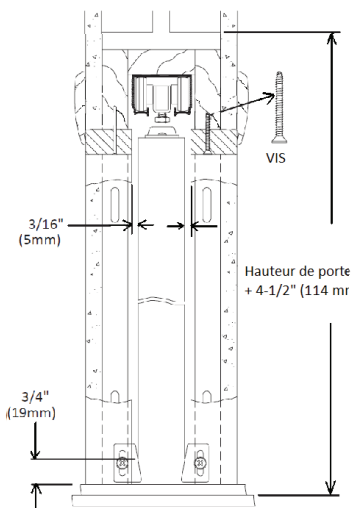

Monter les guidages de séparation pour finir les butées verticales afin que la porte soit centrée et sans obstacles

Instructions de coupe pour le Linteau de Cadre de Porte Escamotable

Instructions de coupe pour le linteau de cadre de porte escamotable. Le linteau est marqué pour être coupé plus court. Les instructions de coupe sont ci-dessous.

Pour plus de précision utiliser un mètre ruban

2/10 = 34" (86cm) 2/8 = 32" (81cm) 2/6 = 30" (76cm) 2/4 = 28" (71cm) 2/2 = 26" (66cm) 2/0 = 24" (61cm)

A

Enlever le support final réglable



B

Couper la partie en BOIS du linteau uniquement, où la dimension de la porte est marquée.

NE PAS COUPER À TRAVERS LE RAIL!

C

Tourner le linteau sur le côté et couper 3/4" (19 mm) de la bordure du linteau UNIQUEMENT là où c'est marqué

D

Retourner le linteau et couper le rail 1-1/4"(32 mm) plus court que le linteau en bois

E

Remettre le support réglable de bout sur le linteau coupé.

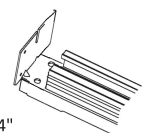

couper le rail 1-1/4" (32 mm) plus court que le linteau en bois

1-1/4"